

ゆびで なぞりましょう。

できかた

聞 → 聞

耳に入った こえを
ききわける いみを
あらわす。

④ 聞のつくことばを書きましょう。

聞	聞き	聞き
聞	聞き	聞き
聞	聞き	聞き
聞	聞き	聞き
聞	聞き	聞き

つかいかた

- 聞きとる
- 聞き入る
- 聞かせる



① 読みかたを書きましょう。

しん聞紙

聞く

② 書きじゆんに気をつけてれんしゅうしましょう。

聞	聞	聞	聞
聞	聞	聞	聞
聞	聞	聞	聞
聞	聞	聞	聞
聞	聞	聞	聞

③ かくすう

かく

○ かなづかいに気をつけよう。

⑤ 文をなぞって書きましょう。

耳をすまして話を聞く。

⑥ 聞をつかって文をつくりましょう。(れい) はげしい雨の音が聞こえる。

Blank writing grid for creating sentences using the character '聞'.

① 読みかたを書きましょう。

② 書きじゆんに気をつけてれんしゅうしましょう。

○ かなづかいに気をつけよう。

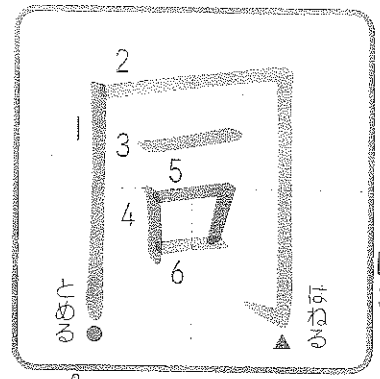

ゆびで なぞりましょう。

① 読みかたを書きましよう。

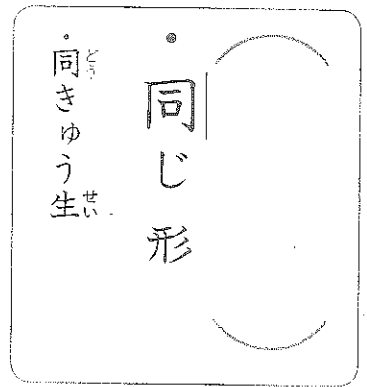

② 書きじゆんに気をつけてれんしゅうしましよう。

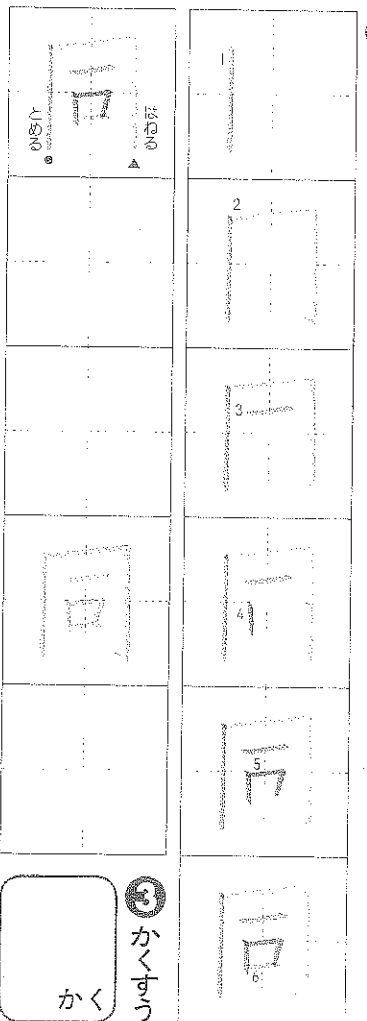

③ かくすう
かく

できかた

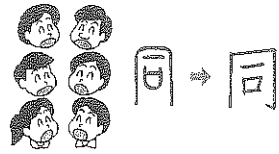

いっしょに おなじ
ことを言う いみを
あらわす。

④ 同のつくことばを書きましよう。

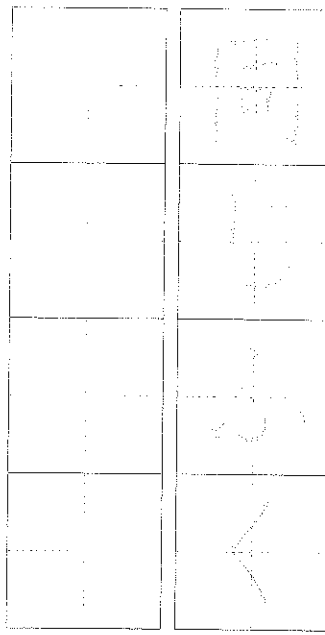

つかいかた
同じ色
同じいみ
同じ学校



⑤ 文をなぞって書きましよう。

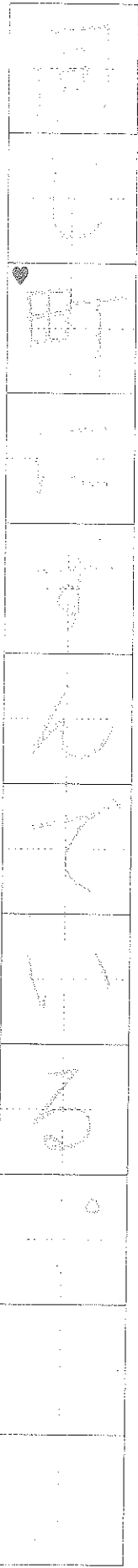

⑥ 同をつかって文をつくりましよう。(れい) いつも同じかんにおきる。

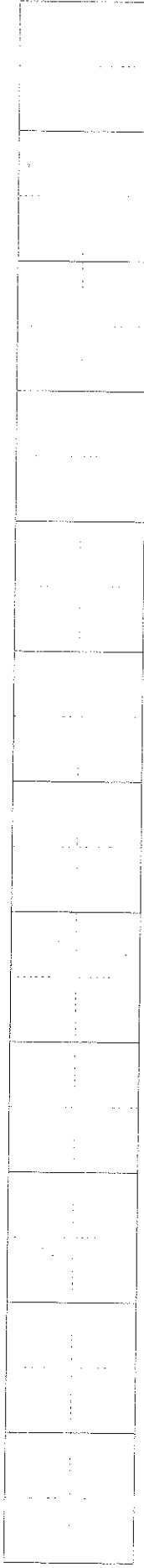

① 読みかたを書きましよう。

② 書きじゆんに気をつけてれんしゅうしましよう。

③ かくすう



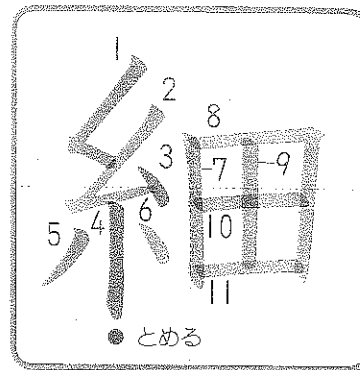

ゆびで なぞりましょう。

① 読みかたを書きましよう。

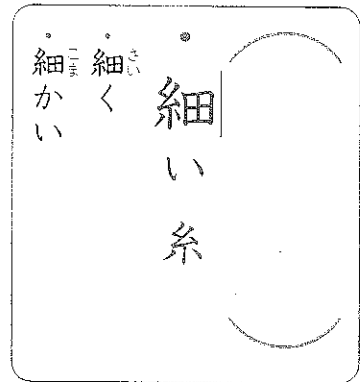

② 書きじゆんに気をつけてれんしゅうしましよう。

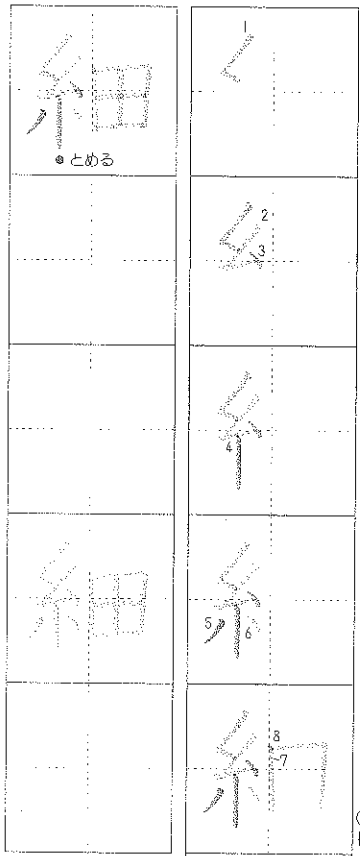

○ けさばういいてまてま。

③ かくすう



できかた

糸がほそいという
いみをあらわす。

⑤ 文をなぞって書きましよう。

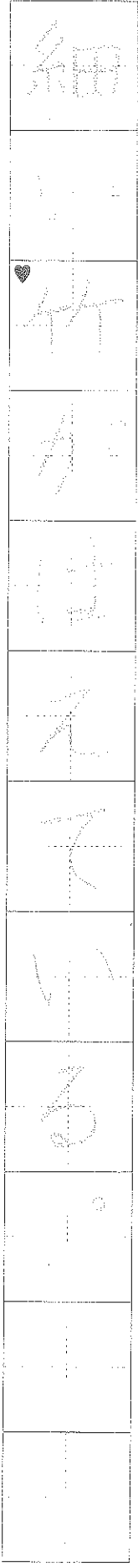

⑥ 細をつかって文をつくりましよう。

(れい) キャベツを細くまぜむ。

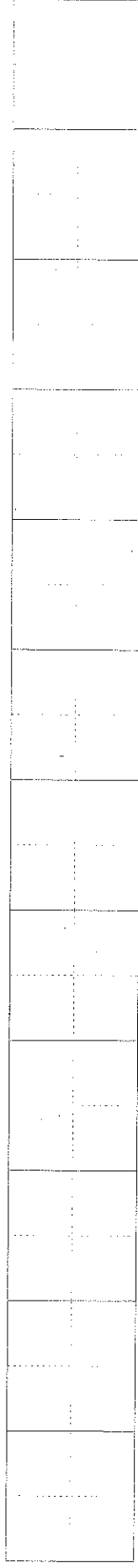

① 読みかたを書きましよう。

② 書きじゆんに気をつけてれんしゅうしましよう。

○ けさばういいてまてま。

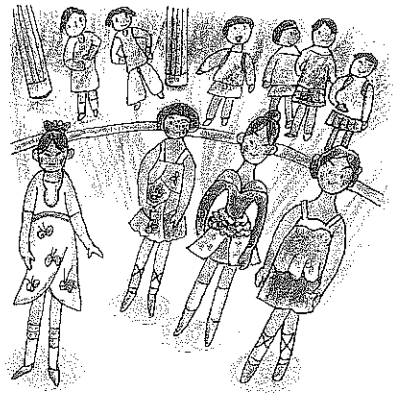

つかいかた

- 細ながい
- 細字
- 細める