

ゆびで なぞりましょう。

1 読みかたを書きましよう。

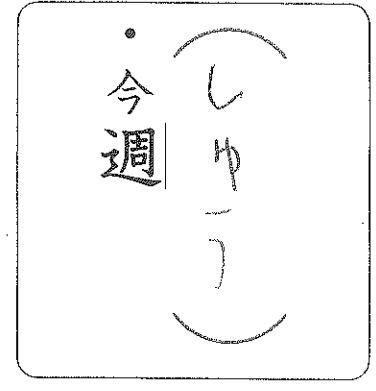

2 書きじゆんに気をつけてれんしゅうしましよう。

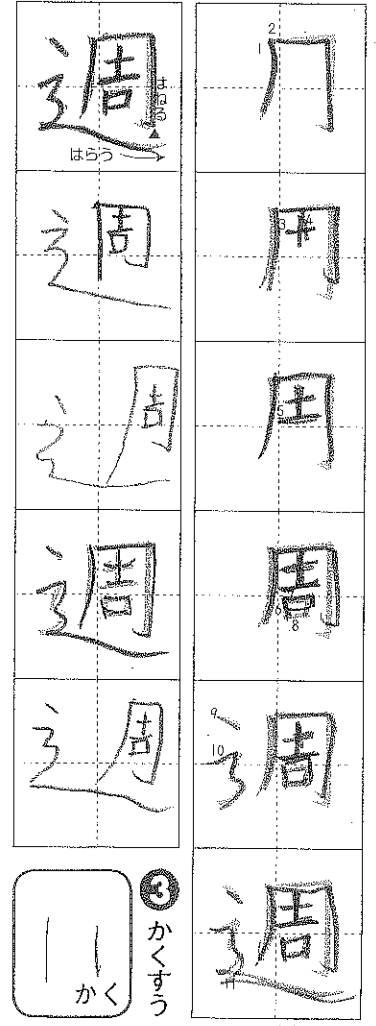

できかた

どろを あるいて
まわる いみを あら
わす。

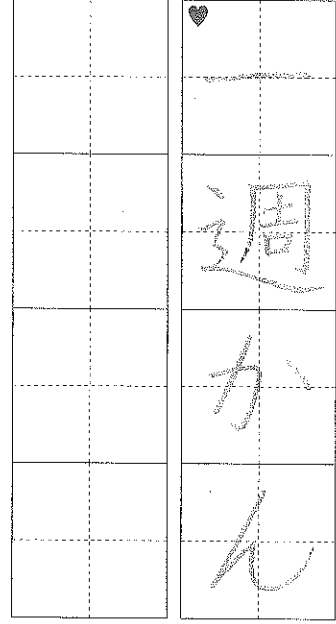

4 週 の つく ことば を 書きましよう。



5 文を なぞって 書きましよう。

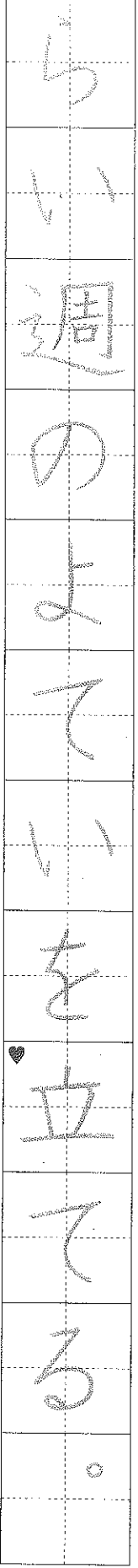

6 週 を つかって 文を つくりましよう。(れい) 今週は 本を 二さつ 読んだ。

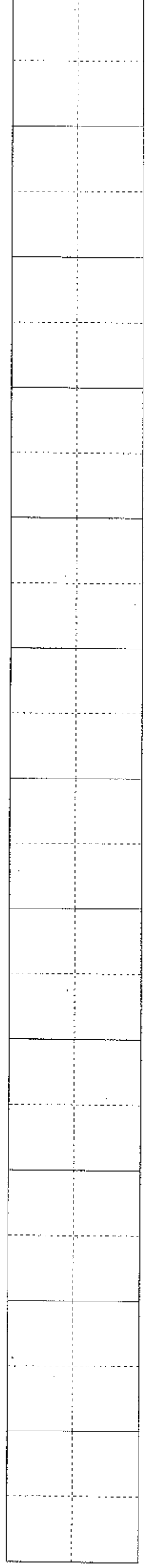

1 読みかたを書きましよう。

2 書きじゆんに気をつけてれんしゅうしましよう。

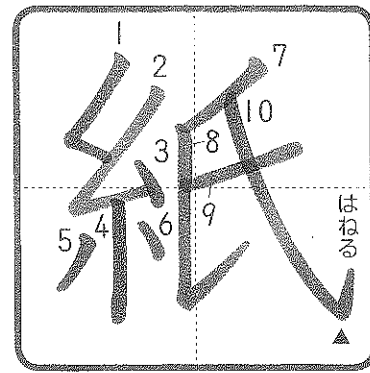

ゆびで なぞりましょう。

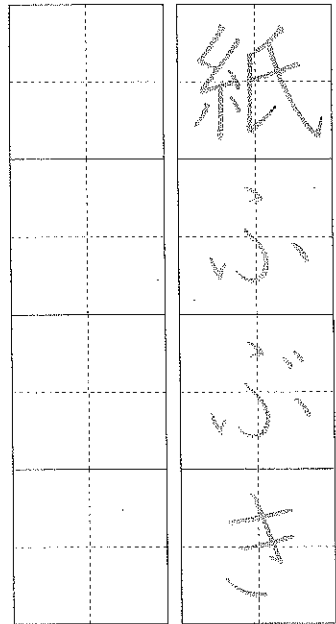
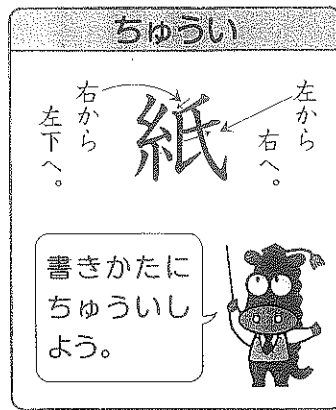

紙のつくことばを書きましよう。

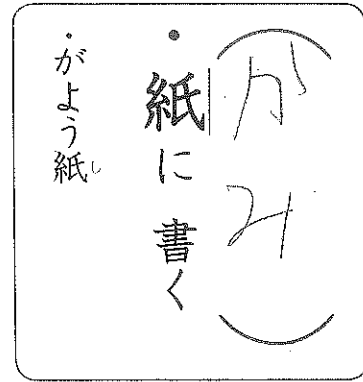

読みかたを書きましよう。

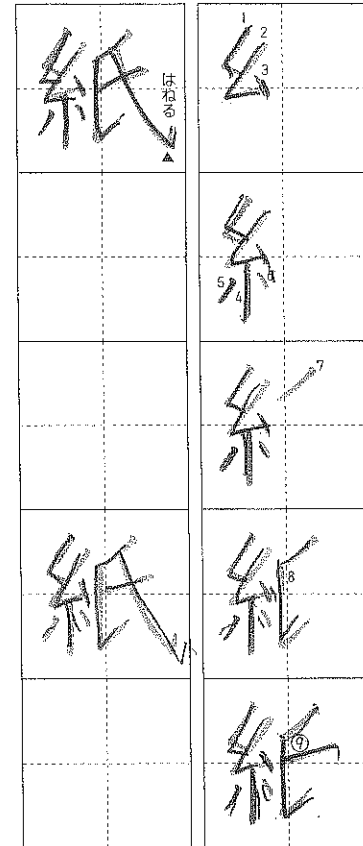

書きじゆんに気をつけてれんしゅうしましよう。



かくすう

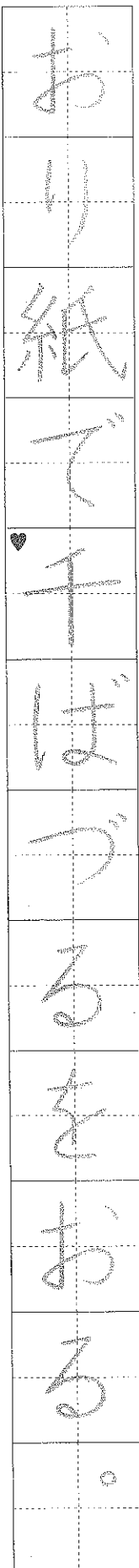
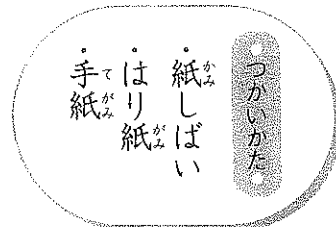

文をなぞって書きましよう。

紙をつかって文をつくりましよう。

(れい)紙ひこうきがとくにとび。

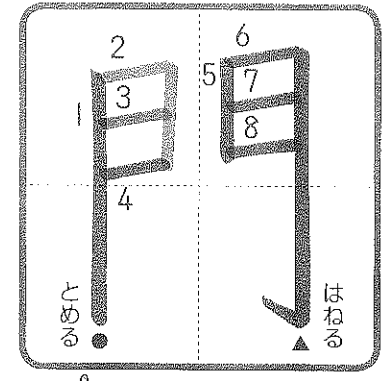

ゆびで なぞりましょう。

① 読みかたを書きましよう。

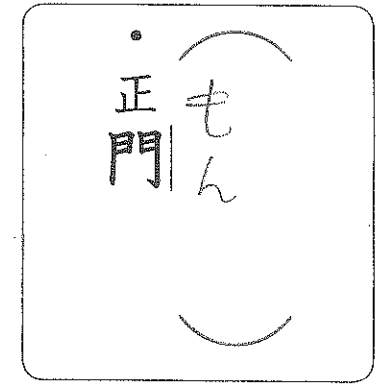

② 書きじゆんに気をつけてれんしゅうしましよう。

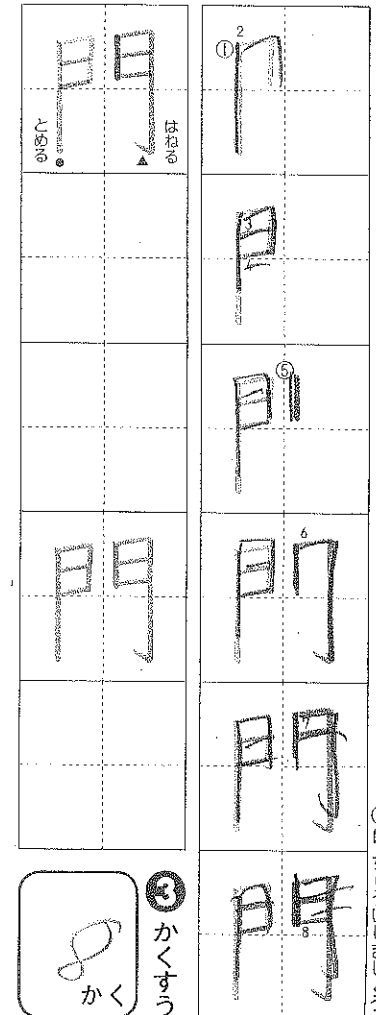

○にちゅういしませう。

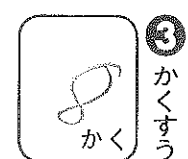

てきかた

もんの とびらの
かたちから できた。

④ 門のつくことばを書きましよう。

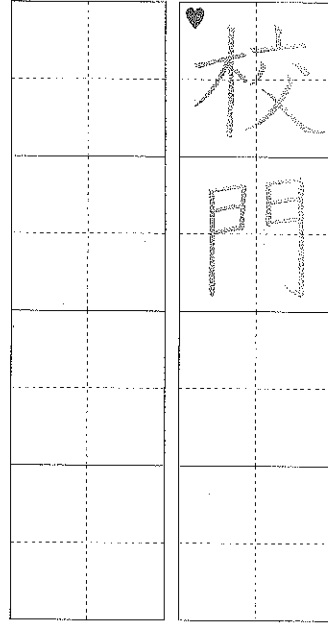

つかいかた

門ばん
おもて門
にゆう門

⑤ 文をなぞって書きましよう。

水門から水がふき出す。

⑥ 門をつかって文をつくりましよう。

(れい) 学校のうら門をあける。

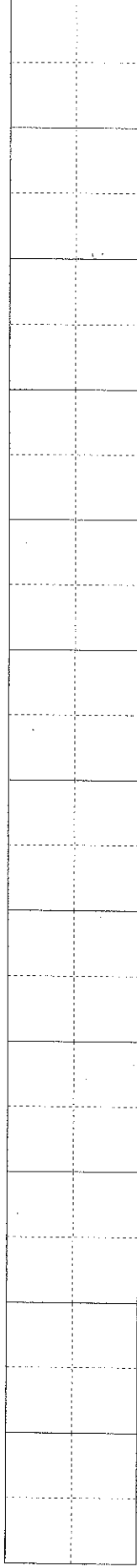

① 読みかたを書きましよう。

② 書きじゆんに気をつけてれんしゅうしましよう。

○にちゅういしませう。

