

題名

コロナの夏

六年一組 名前 北田 紗紗 監

☆夏休みの思い出を書きましょう。題名も書いてください。

☆初め・中・終わりの構成で書きましょう。



今年の夏は去年の夏と全然ちがいました。コロナで家

について日本とかに行けなかったけど、こんな機会をもら

てすごく不田心義な夏だと思えました。

こんな家は家について何もすることがなく、涼しいこと

があまりない。西大和とクモンの宿題とワークブックを

毎日や、それからそのあと料理をしたり、一合車を習

たり、自転車を持って、野菜を育てたり、けい帯を

買ってもらって、少しでも涼しくしてみたいようにしていま

す。お庭にピーマンとミニトマトとねぎとトマトを植えま

した。全部おびくおいしてたくさん収穫できました。

ピザとパンケーキとチョコプレートバナナマッシュとフック

ヤとサラダとスムージーなどを作りました。

今年、日本とか友達とは会えなかった

けど、まだ涼しく夏を過ごさせて良かった

です。来年は日本に行けることを

願っています。



イラストもかいてね！
フック
チョコ
スムージー
パンケーキ
バナナ

熊本豪雨

自分が興味をもった日本のニュースについて書きましょう。
①どんなニュースかを紹介する。
②ニュースについて自分の考えや意見をまとめる。

私は、今年コロナがあつて日本に行けなかつたけれど、

日本の災害やニュースは見えています。日本のたくさん

の災害から一つを選び、熊本豪雨のことを伝えます。

7月上旬に熊本県南部をおそつた豪雨の被害

が広がりました。日を追うごとに、被害が増え、死者が

どんどん多くなりました。

福岡県の大牟田市では、市立みなと小学校と三川区

の公民館が水に囲まれ、陸上自衛隊がラフトなどで救

助されてきました。

去年の夏も同じような水災が九州地方をおそいま

した。お母さんの友達も熊本に住んでいるので、地

震や水害などでいつもつらい思いをしています。地

球を守るために一人一人が気をつけてエ

コフレンドリーな生活をしなければなら

ないと思います。



漢字を書きまじよう。線の言葉は、漢字と送り仮名で書きまじよう。

各2点

- ① はりの ~~穴~~ あな
- ② ~~砂場~~ すなば
- ③ ~~米~~ こめ と言う。
- ④ 大きな ~~机~~ つくえ
- ⑤ 牛 ~~乳~~ にゅう がん。
- ⑥ ~~舌~~ した を出す。
- ⑦ 命の ~~恩~~ おん 人。
- ⑧ ~~卵~~ たまご をわる。
- ⑨ ~~銭~~ せん に返る。
- ⑩ 江戸 ~~幕府~~ ばくふ

- ⑪ 海の ~~映~~ えい 像。
- ⑫ 心 ~~臓~~ そう の音。
- ⑬ 精 ~~密~~ みつ 検査。
- ⑭ ~~簡~~ かん 単。
- ⑮ ~~月~~ げつ 活量。
- ⑯ 冷 ~~蔵~~ ぞう 庫。
- ⑰ 資料の保 ~~存~~ ぞん
- ⑱ 米の値 ~~目~~ だん
- ⑲ 地 ~~域~~ いき の祭り。
- ⑳ ~~裁~~ さい 判所。

- ㉑ ~~展~~ てん 望台。
- ㉒ 金 ~~銭~~ せん 湯へ行く。
- ㉓ 家庭 ~~語~~ ご 問。
- ㉔ 書 ~~写~~ あやま き 台。
- ㉕ 胃 ~~腸~~ ちよう が弱い。
- ㉖ ~~処~~ しよ 理する。
- ㉗ 除 ~~雪~~ じよ 作業。
- ㉘ 機 ~~械~~ しよ の故 ~~障~~ しょう。
- ㉙ 水 ~~蒸~~ じよう 気。
- ㉚ ~~疑~~ ぎ 問。

- ㉛ ~~視~~ し 見 察する。
- ㉜ ~~警~~ けい 備の仕事。
- ㉝ 整 ~~理~~ けん 。
- ㉞ 詩の ~~創~~ そう 作。
- ㉟ 単 ~~純~~ じゆん が考え。
- ㊱ ~~承~~ しよ 知する。
- ㊲ 深 ~~刻~~ こん な話。
- ㊳ 補 ~~脚~~ ほ 足の説明。
- ㊴ 首 ~~脳~~ のう 会話。
- ㊵ ~~就~~ しゆ 職する。

- ㊶ ~~干~~ かん す。
- ㊷ ~~呼~~ こ ぶ。
- ㊸ 名 ~~前~~ めい をよぶ。
- ㊹ ~~洗~~ せん 顔をあらう。
- ㊺ ~~吸~~ きつ 息をすう。
- ㊻ ~~古~~ こ れる。
- ㊼ 列 ~~が~~ けい みだれる。
- ㊽ ~~言~~ ごん ぬる。
- ㊾ 負 ~~け~~ おん をみとめる。
- ㊿ ~~身~~ みん 洗う。
- 1 ~~星~~ せい をさがす。
- 2 ~~暮~~ ぼ ぐす。
- 3 ~~並~~ へい べら。
- 4 ~~皿~~ めい をならべる。

夏休みの宿題

線対称

1. 図は線対称な図形で、直線ABは対称の軸です。次の問いに答えなさい。

- (1) 点Cに対応する点はどれですか。 (点J)
- (2) 辺GHに対応する辺はどれですか。 (辺EF)
- (3) 角Eに対応する角はどれですか。 (角H)
- (4) 辺DEの長さが3cmのとき、辺IHの長さは何cmですか。 (3cm)
- (5) FGの長さが4cmのとき、KGの長さは何cmですか。 (2cm)

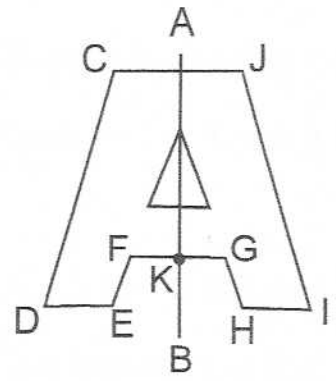

2. 図で、直線アイが対称の軸となるように、線対称な図形をかきなさい。

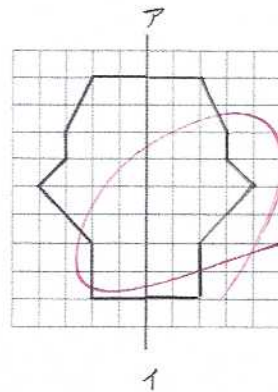

3. 右の図形について、下の問いに記号で答えなさい。

(1) 線対称な図形をすべて選びなさい。

- (ア, イ, ウ, オ)

(2) 対称の軸が3本ある図形を選びなさい。

- (オ)

(3) 対称の軸が4本ある図形を選びなさい。

- (ア)

| | | |
|--------------|-------------|------------|
| ア [正方形] | イ [長方形] | ウ [ひし形] |
| エ [平行四辺形] | オ [正三角形] | カ [台形] |

点対称

4. 右の図は点対称な図形で、点Oは対称の中心です。次の問いに答えなさい。

(1) 点Hに対応する点はどれですか。 (点C))

(2) 辺EFに対応する辺はどれですか。 (辺JA))

(3) 辺HIの長さは何cmですか。 (1cm))

(4) 角Fの大きさは何度ですか。 (100°))

(5) EJの長さが10cmのとき、OJの長さは何cmですか。

(5cm))

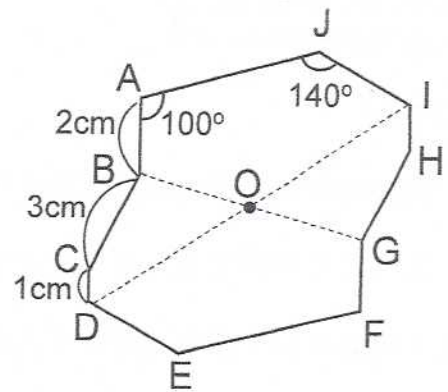

5. 右の図形について、点Oが対称の中心となるように点対称な図形をかきなさい。

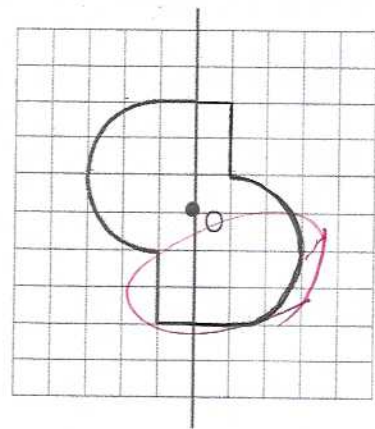

6. 次の図形について、下の問いに記号で答えなさい。

(1) 点対称な図形をすべて選びなさい。

(①, ④, ⑤, ⑥))

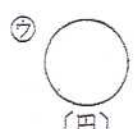
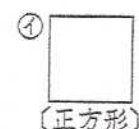

(2) 線対称でもあり、点対称でもある図形を

すべて選びなさい。 (①, ④, ⑥))

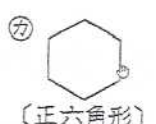
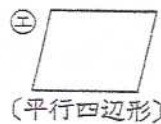

文字を用いた式の表し方

7. 次の式で、xに当てはまる数を求めなさい。

(1) $x + 38 = 65$

$x = 65 - 38$

$x = 27$

(2) $73 - x = 41$

$x = 73 - 41$

$x = 32$

(3) $x \times 9 = 108$

$x = 108 \div 9$

$x = 12$

足利義満について

北田 紗藍

天皇になりたかった

はなやかな子

49才に亡くなった

金閣寺が世界いさんになった(1994)。



1368年に足利義満がせい大将軍。

1397年に金閣寺を建てた

金閣寺は京都・北山に造られている。

3代将軍

はなやかな子

豆知識

まとめ

富も権力も手にした足利義満。金閣寺は足利義満のはなやかな生がいを写す象徴と言える。

1950-火事により全焼

1952-再建

1987-修復

修復費用: 7億4000万うち7億は金ばく

「古都京都の文化財」として登る

