

できかた

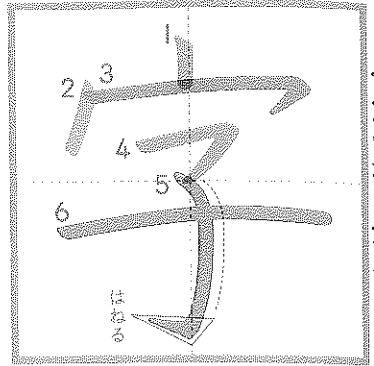

「子どもを うむ いえ」
から できました。



しらせたいな、見せたいな

1 よみかた

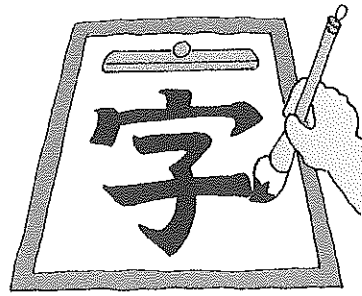
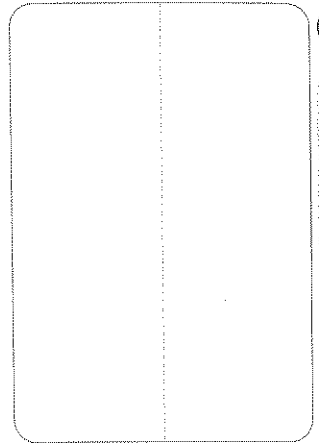

字を かく。

2 かきじゆんに きを つけて、れんしゆうしましよつ。

1 2 3 4 5 6

1 2 3 4 5 6

かくすう
6
かく

3 字が つく ことばを かきましよつ。

すう字 しゅう字 字をならう

かん字

4 字をつかった 文を かきましよつ。

字をつかった 文を かきましよつ。

字をつかった 文を かきましよつ。

5 字をつかった 文を、かんがえて かきましよつ。

字をつかった 文を、かんがえて かきましよつ。

てきかた

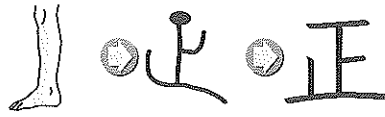

ひざから したの かたち
から できました。

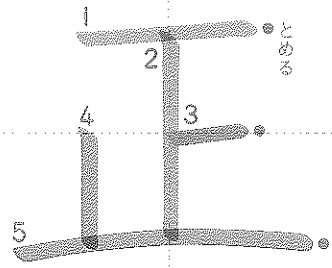

しらせたいな、見せたいな

4 正をつかった文をかきましよう。

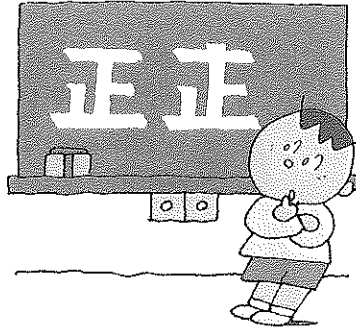

正しい字。

1 よみかた

5 正をつかった文を、かんがえて かきましよう。

正しい字をかきます。

正しくかく

正しいこたえ

しせいを正す

8 正がつくことばをかきましよう。

正しい字が あかい とこは、まちがえやすい とこです。

1 2 3 4 5

正正正正正

1 2 3 4 5

正正正正正

2 かきじゆんに きをつけて、れんしゆつしましよう。

かくすう

5

かく

かん字のはなし

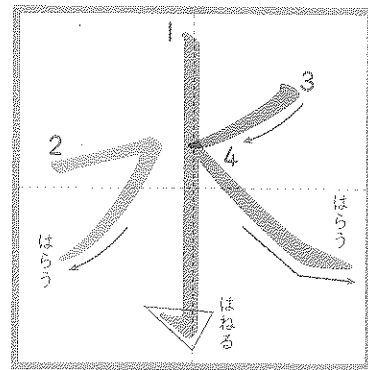

できかた



ながれる みずの ようす から できました。

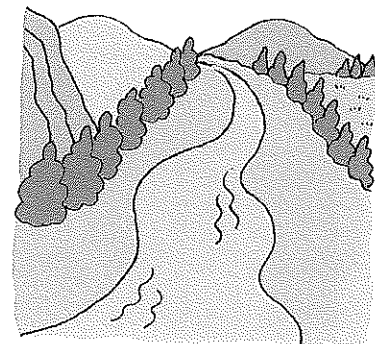

水が ながれる。

よみかた

よみかた

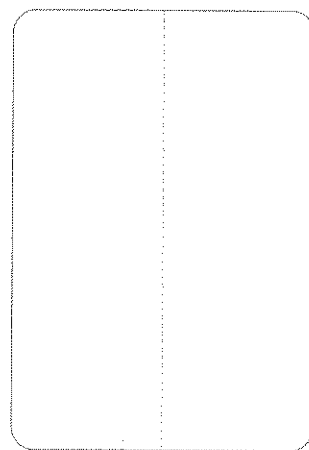

かきじゆん

かきじゆんに きを つけ、れんしゆつしませう。

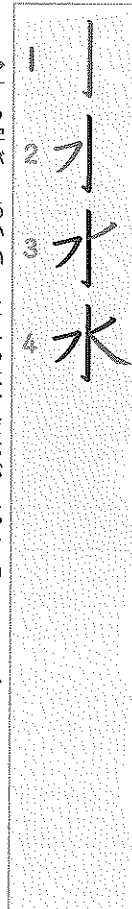
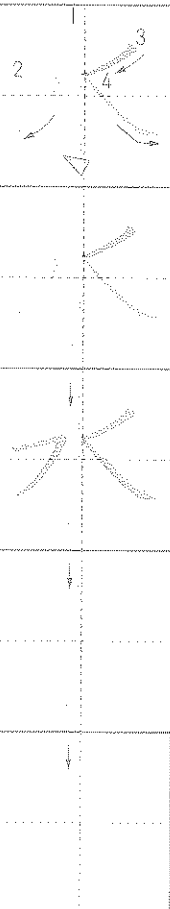

※すう字が あかい ところは、まちがえやすい ところですよ。

水がつくことば

水がつくことばを かきませう。

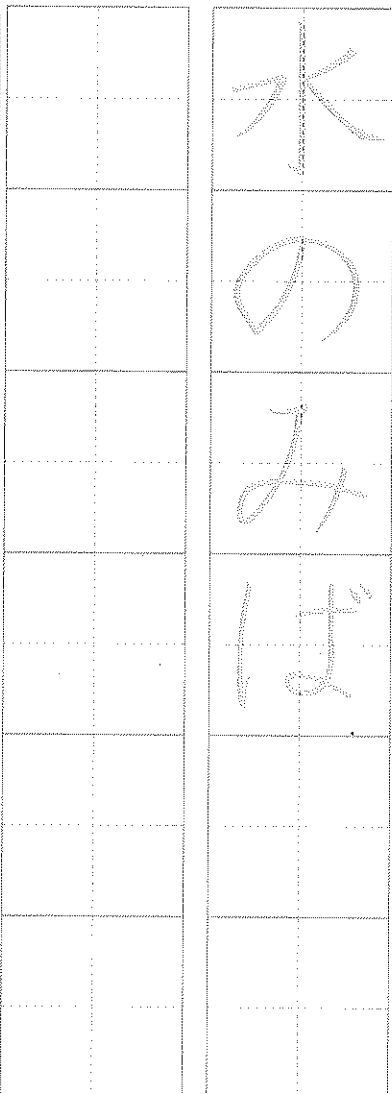

水あそび

水たまり

水いろ

水をつかった文をかきませう。

水をつかった文をかきませう。

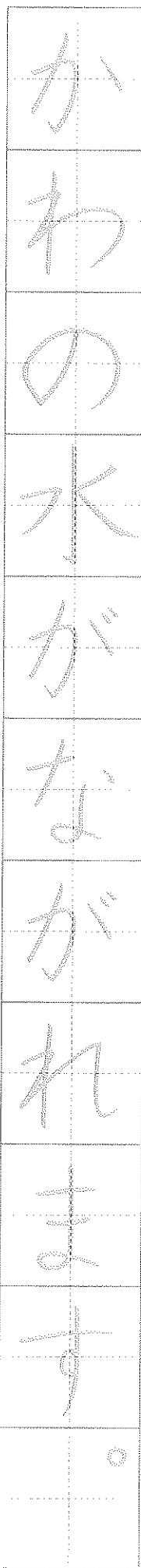

水をつかった文をかきませう。

水をつかった文をかきませう。

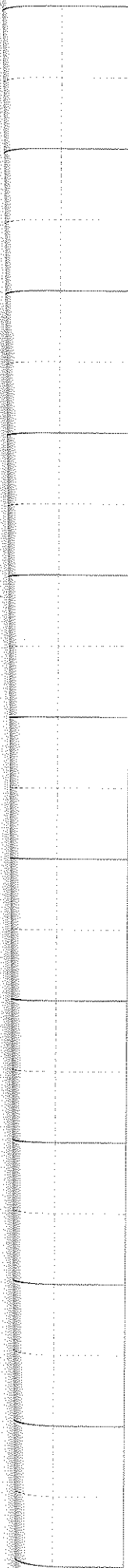

かくすう

4

かく