

① 読み方を書きましよう。

Blank grid for writing the character '典'.

④ 典のつく言葉を書きましよう。

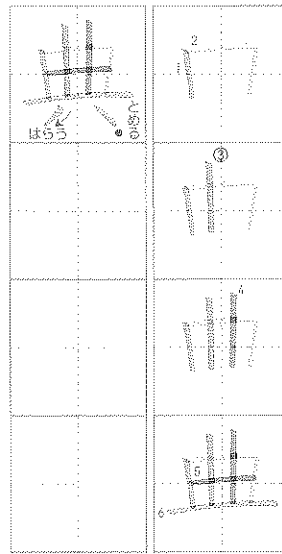

② 筆じゆんに気をつけて練習しましよう。

⑤ 典を使って、文を一つ作りましよう。

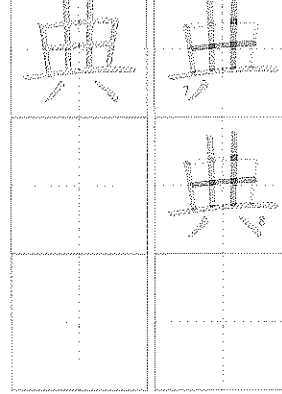

○に注意しましよう。



③ 画数

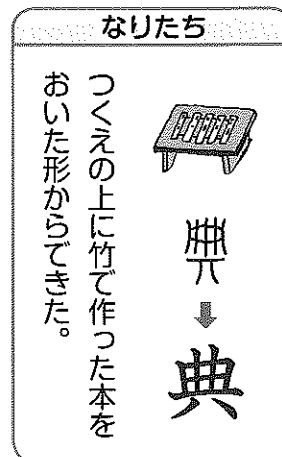

意味 ①よりどころになる書物。②辞書。

(れい) はなやかな式典にまねかれる。

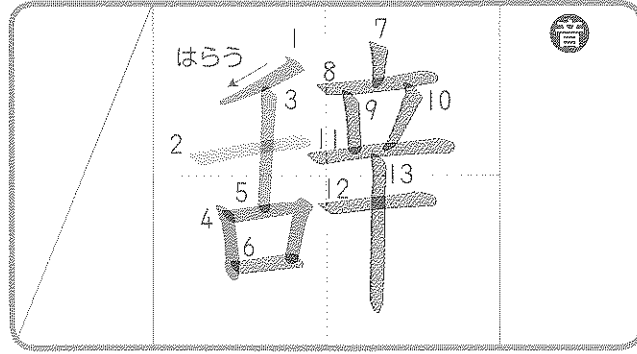

① 読み方を書きましよう。

Blank grid for writing the character '辞'.

④ 辞のつく言葉を書きましよう。

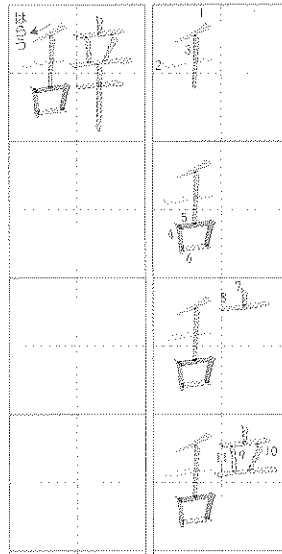

② 筆じゆんに気をつけて練習しましよう。

⑤ 辞を使って、文を一つ作りましよう。

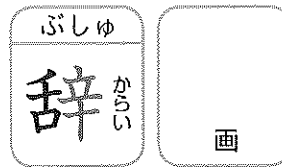
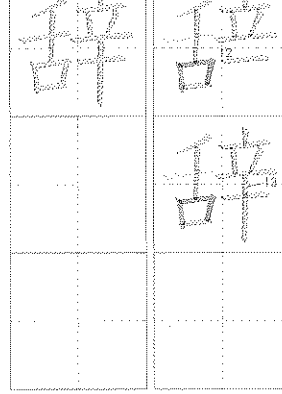

③ 画数

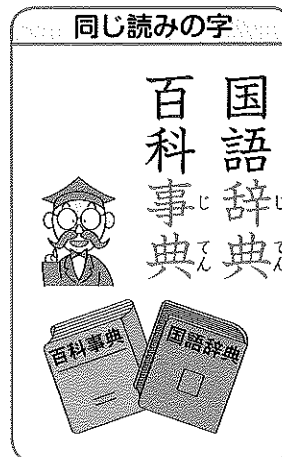

意味 ①言葉。②やめる。ことわる。

(れい) 辞書を使って意味を調べる。

漢字を書きましよう。

① 新聞配  たつ

② 商店  がい

③ 京都  ふ

④  きよう

⑤  あつ

⑥  通点

⑦  いお茶。

⑧  鳥が  と

⑨  ぶ。

⑩  新  がつもる。

⑪  野  を食べる。

⑫  歩  を歩く。

⑬  せき  にすわる。

⑭  家を  てる。

⑮  明るく  らす。

⑯  品が当たる。

⑰  友を  用する。

⑱  海  の町。

⑲  せき  を通る。

⑲  さくらの  かい

⑲  けい  品が当たる。

⑲  友を  用する。

⑲  海  の町。

⑲  薬  ちよう

⑲  よい  いん しょう

⑲  品が当たる。

⑲  友を  用する。

⑲  海  の町。

◆答えは69ページ

やったね! 100 / 85

あと少し! 80 / 65

がんばれ! 60 / 0

1つ5点

点

やったね!  
100 / 85

あと少し!  
80 / 65

がんばれ!  
60 / 0点

1つ5点

点

|                    |                  |                   |
|--------------------|------------------|-------------------|
| ① 道<br>あん<br>内     | ② 会<br>かん<br>室   | ③ お<br>やしろ        |
| ④ 血<br>かん          | ⑤ 読み<br>くん       | ⑥ 書<br>るい<br>を書く。 |
| ⑦ 目<br>てき<br>をとげる。 | ⑧ 会をする。<br>し     | ⑨ 台。<br>とう        |
| ⑩ 用品。<br>あい        | ⑪ さく<br>年の写真。    | ⑫ 少年が集まる。<br>せい   |
| ⑬ テストの<br>けっか      | ⑭ 国語<br>じてん      | ⑮ かな事実。<br>あき     |
| ⑯ 者をつのる。<br>さんか    | ⑰ さくいん           | ⑱ おっと<br>。        |
| ⑲ 待つ。<br>じゅんぱん     | ⑳ なんぼく<br>をつなぐ橋。 | ㉑ 部<br>しゅ         |

◆答えは69ページ

① 読み方を書きましよう。

② 筆じゅんに気をつけて練習しましよう。

③ 画数

④ 選のつく言葉を書きましよう。

⑤ 選を使って、文を一つ作りましよう。

⑥ 画数

⑦ 反対語

落選 ↔ 当選

ふさわしいものを決める。

① 読み方を書きましよう。

② 筆じゅんに気をつけて練習しましよう。

③ 画数

④ 選のつく言葉を書きましよう。

⑤ 選を使って、文を一つ作りましよう。

⑥ 画数

⑦ 反対語

落選 ↔ 当選

ふさわしいものを決める。

(れい) リレーの選手を決める。

① 読み方を書きましよう。

② 筆じゅんに気をつけて練習しましよう。

③ 画数

④ 選のつく言葉を書きましよう。

⑤ 選を使って、文を一つ作りましよう。

⑥ 画数

⑦ 反対語

落選 ↔ 当選

ふさわしいものを決める。

① 読み方を書きましよう。

② 筆じゅんに気をつけて練習しましよう。

③ 画数

④ 説のつく言葉を書きましよう。

⑤ 説を使って、文を一つ作りましよう。

⑥ 画数

⑦ 反対語

なりたち

言葉によって自分の考えをのべる意味を表す。

説 ↓ 説

① 読み方を書きましよう。

② 筆じゅんに気をつけて練習しましよう。

③ 画数

④ 説のつく言葉を書きましよう。

⑤ 説を使って、文を一つ作りましよう。

⑥ 画数

⑦ 反対語

なりたち

言葉によって自分の考えをのべる意味を表す。

説 ↓ 説

(れい) 人気のある小説を図書館でかりる。

① 読み方を書きましよう。

② 筆じゅんに気をつけて練習しましよう。

③ 画数

④ 説のつく言葉を書きましよう。

⑤ 説を使って、文を一つ作りましよう。

⑥ 画数

⑦ 反対語

なりたち

言葉によって自分の考えをのべる意味を表す。

説 ↓ 説

(れい) 人気のある小説を図書館でかりる。

① 読み方を書きましよう。

② 筆じゅんに気をつけて練習しましよう。

③ 画数

④ 説のつく言葉を書きましよう。

⑤ 説を使って、文を一つ作りましよう。

⑥ 画数

⑦ 反対語

なりたち

言葉によって自分の考えをのべる意味を表す。

説 ↓ 説